

USB HDMI KVM-переключатель

Руководство пользователя

CS692

Информация о ЭМС

ЗАЯВЛЕНИЕ КОМИССИИ СВЯЗИ

США Данное оборудование прошло проверку и считается соответствующим ограничениям для цифрового устройства класса А, описанным в части 15 правил FCC. Эти ограничения предназначены для надлежащей защиты от вредных помех при использовании оборудования в коммерческой среде. Данное оборудование генерирует, использует и может излучать радиочастотную энергию и, в случае установки и использования в нарушение данных инструкций, может создавать вредные помехи для радиосвязи. Использование данного оборудования в жилом районе вероятно приведет к созданию вредных помех, которые пользователь должен будет устранить за свой счет

Оборудование соответствует части 15 правил FCC. Эксплуатация допускается при соблюдении следующих 2-х условий: (1) это устройство не может создавать вредные помехи, и (2) это устройство должно выдерживать любые полученные помехи, включая те, которые могут вызвать нежелательную работу.

Предостережение FCC: Любые изменения или модификации, на которые нет прямого разрешения стороны, отвечающей за соблюдение соответствия, могут привести к лишению пользователя права пользования данным оборудованием.

Предупреждение: Работа этого оборудования в жилых помещениях может привести к радиопомехам.

RoHS

Это изделие соответствует требованиям RoHS.

KVM+多電腦切換器類口品

設備名稱 Equipment Name	2埠 USB HDMI / 音訊 KVM 多電腦切換器	型號 (型式) Type designation (Type)		CS692		
單元 Unit	限用物質及其化學符號 Restricted substances and its chemical symbols					
	鉛 Lead (Pb)	汞 Mercury (Hg)	鎘 Cadmium (Cd)	六價鉻 Hexavalent chromium (Cr ⁺⁶)	多溴聯苯 Polybrominated biphenyls (PBB)	多溴二苯 Polybrominated diphenyl ethers (PBDE)
電纜線 Cable	—	○	○	○	○	○
印刷電路部件 PCBA	—	○	○	○	○	○
塑膠 / 其他部件 Plastic / Other parts	○	○	○	○	○	○
金屬部件 Metal parts	—	○	○	○	○	○

備考 1. “超出 0.1 wt %” 及 “超出 0.01 wt %” 係指限用物質之百分比含量超出百分比含量基準口。Note 1: “Exceeding 0.1 wt %” and “exceeding 0.01 wt %” indicate that the percentage content of the restricted substance exceeds the reference percentage value of presence condition.

備考 2. “○” 係指該項限用物質之百分比含量未超出百分比含量基準口。Note 2: “○” indicates that the percentage content of the restricted substance does not exceed the percentage of reference value of presence.

備考 3. “—” 係指該項限用物質為排除項目。

Note 3: “—” indicates that the restricted substance corresponds to the exemption.

製造商：宏正自動科技股份有限公司

地址：新北市汐止區大同路二段 125 號三樓

警告使用者：

此為甲類資訊技術設備，於居住環境中使用時，可能會造成射頻擾動，在此種情況下，使用者會被要求採取某些適當的對策。



D33866
RoHS

Руководство пользователя CS692

Онлайновая регистрация

Весь мир	http://eservice.aten.com
----------	---

Телефонная служба поддержки

Весь мир	886-2-8692-6959
Китай	86-400-810-0-810
Япония	81-3-5615-5811
Корея	82-2-467-6789
Россия	+7-495-134-28-08

Техническая поддержка

- ♦ Для онлайн-технической поддержки, включая поиск и устранение неисправностей, получение документации, апдейта прошивок, обращайтесь на сайт: <http://eservice.aten.com>
- ♦ Для технической поддержки в США:

Поддержка	http://eservice.aten.com/
Телефонная служба поддержки	+7-495-134-28-08

Комплектация

В комплект поставки KVM-переключателя CS692 входят следующие предметы:

- ◆ 1х 2-портовый KVM-переключатель HD аудио-видео CS692 USB с функцией удаленного переключения портов
- ◆ 2 Стикера горячих клавиш
- ◆ 1 Руководство пользователя*
- ◆ 1 Руководство по быстрой установке

Убедитесь, что комплект содержит все компоненты и они не повреждены. Если что-либо отсутствует или повреждено при транспортировке, обратитесь к вашему продавцу.

Внимательно прочитайте данное руководство и тщательно соблюдайте процедуры установки и управления, чтобы предотвратить повреждение поставленных устройств или любых других устройств системы.

* С момента выпуска руководства в CS692 могли быть добавлены новые функции. Посетите наш веб-сайт, чтобы загрузить самую новую версию руководства.

Copyright © 2010 ATEN® International Co., Ltd.
Дата выпуска руководства: 25.04.2019 - Manual Part No. PAPE-1349-AT4G



ATEN and the ATEN logo are registered trademarks of ATEN International Co., Ltd. All rights reserved. All other trademarks are the property of their respective

owners.

Обзор

KVM-переключатель HD USB CS692 подключает два компьютера или устройства HD к одной консоли с дисплеем HDMI и клавиатурой и мышью USB. CS692 представляет собой огромный шаг вперед по сравнению с предыдущими моделями кабельных KVM-переключателей серии Petite, обеспечивая поддержку HDMI, совместное использование периферийных устройств USB 2.0 (через концентратор USB, подключенный к порту USB мыши) и поддерживая функцию обновления прошивки, позволяющую Вам быть в курсе последних доступных версий.

Еще одна новая функция устройства CS692 -это возможность использования удаленного переключателя порта. Это означает, что Вы теперь можете управлять переключением портов с вашего рабочего места, в то время как сам KVM-переключатель может быть размещен где-нибудь в удобном для установки месте. В дополнение к новым горячим клавишам, CS692 оснащен дополнительной функцией переключения портов с помощью мыши - простым двойным щелчком колеса прокрутки мыши USB.

Кроме того, CS692 поддерживает технологию Video DynaSync, которая устраняет проблемы с загрузкой дисплея и оптимизирует разрешение при переключении между портами.

И наконец, в устройстве CS692 реализована новая функция определения состояния питания, которая следит за тем, чтобы при выключении одного из компьютеров переключатель автоматически переключался на другой включенный компьютер.

Наличие поддержки HDMI, удобной возможности совместного использования периферийных устройств USB 2.0, поддержки игровых клавиатур и улучшенного интерфейса, делает устройство CS692 лучшим решением для пользователей, стремящихся оставаться на острие инноваций в области настольных мультимедиа.

Особенности

- ◆ Управление с одной KVM-консоли двумя компьютерами с интерфейсами USB и HDMI
- ◆ Выбор компьютера осуществляется с помощью удаленного переключателя порта, горячих клавиш или мыши USB
- ◆ Поддержка звука – богатые низкие частоты обеспечивают качественное звучание в системах объемного звучания 2.1
- ◆ Независимое переключение фокуса функций KVM и звука позволяет сфокусировать KVM-управление на одном компьютере, а вывод звука* на другом
- ◆ Поддержка различных платформ – Windows 2000 / XP / Vista / 7, Mac, Sun, Linux
- ◆ Компактная конструкция, встроенные KVM-кабели (2 x 1,2 м)
- ◆ Замечательное качество отображения видео до 1920 x 1200
- ◆ Совместимость с широкоформатными ЖК-дисплеями
- ◆ Video DynaSync™ – это эксклюзивная технология ATEN, которая позволяет обойти проблемы с дисплеем при загрузке и оптимизировать разрешение при переключении между портами
- ◆ Определение состояния питания - если один из компьютеров выключается, CS692 автоматически переключается на следующий компьютер
- ◆ Поддержка игровых и мультимедиа клавиатур
- ◆ Поддерживает многофункциональные и игровые клавиатуры и мыши
- ◆ Эмуляция/обход порта мыши поддерживает большинство драйверов мыши и многофункциональные мыши
- ◆ Поддержка и эмуляция клавиатур Mac*
- ◆ Порт USB-мыши может использоваться для USB-концентратора и общего пользования USB-периферией
- ◆ Внешнее питание не требуется
- ◆ Возможность обновления прошивки

Примечание: 1. Звук HD через встроенные динамики монитора не может переключаться независимо.

2. Клавиатуры Mac эмулируются комбинациями клавиатуры ПК. Клавиатуры Mac работают только с компьютерами этой фирмы.
3. Может потребоваться дополнительный адаптер питания.
4. Для использования порта мыши USB 2.0 в качестве концентратора USB сперва необходимо выключить режим эмуляции мыши. См. *Сводная таблица «горячих клавиш»*, стр. 16.

Требования к системе

Консоль

- ◆ Монитор с HDMI
- ◆ Клавиатура и мышь USB
- ◆ Динамики и микрофон (Опционально)

Компьютеры

Эти разъемы должны быть на компьютерах, подключаемых к системе:

- ◆ Порт HDMI
- ◆ Порт USB Type-A
- ◆ Порты динамиков и микрофона)(опционально)

Кабели

Конструктивно в CS692 встроены кабели подключения KVM и аудиоустройств. Не нужно никаких дополнительных кабелей

Операционные системы

Поддерживаемые операционные системы приводятся в таблице внизу:

ОС		Версия
Windows		2000 / XP / 2003 / 2008 / Vista / 7
Linux	RedHat	9.0, Fedora и выше
	SuSE	10 / 11.1 и выше
	Debian	3.1 / 4.0
	Ubuntu	7.04 / 7.10
UNIX	FreeBSD	5,5 6,1 6,2
Novell	Netware	6,06,5
Mac		ОС 9 и выше
DOS		6,2 и выше

Компоненты CS692

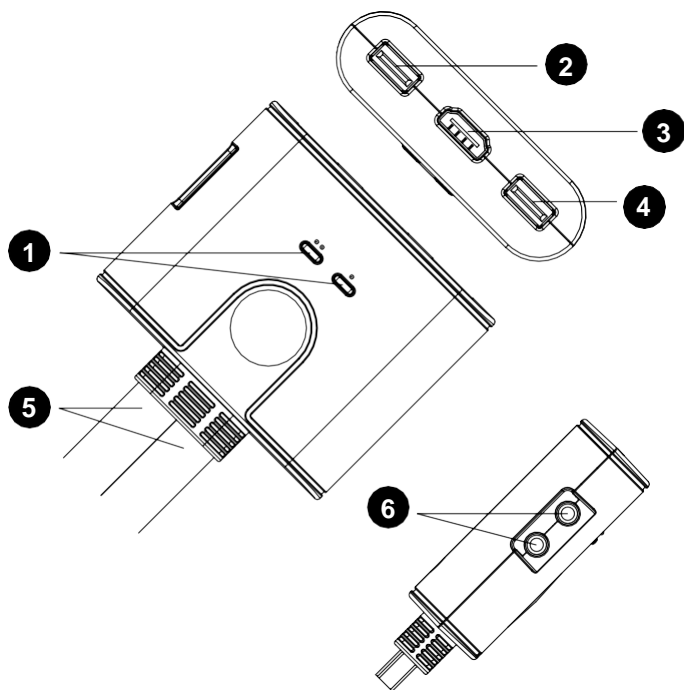

Удаленный переключатель порта

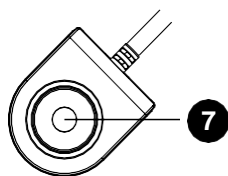

No.	Компонент	Описание
1	Индикаторы портов	<p>Светодиод светится, указывая на то, что компьютер, подключенный к соответствующему порту, выбран и на нем находится фокус KVM.</p> <p>Светодиод мигает, показывая, что компьютер, подключенный к соответствующему порту, сканируется с помощью функции автоматического сканирования (авто переключения).</p> <p>Светодиод не светится, если порт не выбран.</p>
2	Консольный порт клавиатуры	Ваша консольная клавиатура USB подключается сюда.
3	Порт консольного монитора	Сюда подключается Ваш консольный HDMI монитор.
4	Консольный порт мыши	Ваша консольная мышь USB подключается сюда.
5	KVM-кабели	Разъемы на конце этих встроенных кабелей KVM подключаются к двум компьютерам / устройствам с HDMI в вашей установке с CS692. См. схему на стр. 13 для более подробной информации.
6	Консольные аудио порты	Здесь подключаются колонки и микрофон консоли
7	Кнопки выбора порта	Нажмите кнопку выбора порта, чтобы переключить фокус KVM и аудио между двумя компьютерами / устройствами.

* Если ваш консольный монитор имеет встроенные динамики и поддерживает звук через HDMI интерфейс, отдельные динамики не нужны.

Установка



1. Убедитесь, что питание подключаемых к системе устройств выключено. Отсоедините шнуры питания компьютеров, оснащенных функцией включения питания с помощью клавиатуры.
2. Чтобы предотвратить повреждение вашей установки от скачков напряжения или статического электричества, убедитесь, все подключаемые устройства заземлены надлежащим образом.

1. Подключите клавиатуру и мышь к USB-портам, расположенным на передней панели CS692. Порты имеют цветовую маркировку и помечены соответствующим значком.

Примечание: Разъем мыши на самом деле является портом USB 2.0 и к нему можно подключать любое USB-совместимое периферийное устройство. Вы можете даже подключить концентратор для установки нескольких USB-устройств (для этого может потребоваться дополнительный адаптер питания).

2. Подключите монитор к HDMI порту расположенному на передней панели CS692. Включите монитор.
3. Подключите динамики и микрофон к консольному порту аудио, расположенному на передней панели CS692 (приобретается дополнительно).

Примечание: * Если ваш консольный монитор имеет встроенные динамики и поддерживает звук через HDMI интерфейс, отдельные динамики не нужны.

4. Подключите разъемы USB, HDMI Ваших KVM-кабелей к соответствующим портам на компьютерах, которые Вы устанавливаете.
5. Включите компьютеры.

Примечание: ♦ По умолчанию, KVM-переключатель переключится на первый включенный компьютер.

- ♦ Убедитесь, что компьютеры и устройства, к которым подключен CS692, также заземлены надлежащим образом.

Диаграмма подключения

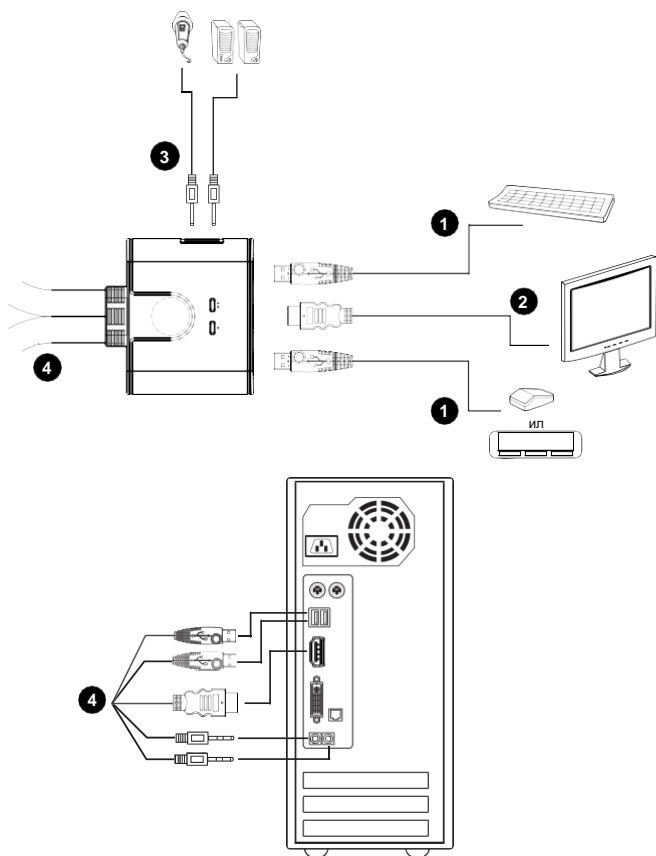

Операции

CS692 предоставляет три удобных метода выбора компьютеров: Вручную - нажмите кнопку на удаленном переключателе порта; с помощью мыши - щелкните колесико мыши; и Hotkey - вводом комбинаций горячих клавиш с клавиатуры.

Ручной выбор порта

Нажмите кнопку выбора порта на удаленном переключателе порта, чтобы переключить фокус KVM и Audio между двумя компьютерами. Индикаторы порта загораются, указывая на то, что на компьютере, подключенном к соответствующему порту, имеется фокус.

Примечание: Не переключайте порты во время работы устройства USB. Для независимого переключения USB, пожалуйста, смотрите USB KVM-переключатели на нашем сайте.

Выбор порта с помощью мыши

Просто дважды щелкните колесико прокрутки мыши USB для переключения между портами. Функция переключения портов мыши позволяет переключаться между портами.

Примечание: 1. Эта функция поддерживается только USB-мышью с 3-клавишным колесом прокрутки.

2. По умолчанию выключена.
 3. Эта функция поддерживается только при включенной эмуляции мыши. См. *Сводная таблица «горячих клавиш»*, стр. 16 .
-

Вызов режима комбинаций «горячих клавиш»

Все операции с горячими клавишами начинаются с двойного нажатия **Scroll Lock**. См. *Сводная таблица «горячих клавиш»* .

Примечание: Если использование [Scroll Lock] конфликтует с другими программами, вместо этого можно использовать [Ctrl] .

Альтернативный вызов режима «Горячих клавиш»

- ◆ Нажмите [Scroll Lock] [Scroll Lock] [x] [Enter]. Для входа в режим Hotkey теперь используется [Ctrl].

или









- ◆ Нажмите и удерживайте переключатель дистанционного управления портом в течение трех секунд. Для входа в режим Hotkey теперь используется [Ctrl].

Примечание: Эта процедура является переключателем между способами вызова режима «горячих клавиш»

Сводная таблица «горячих клавиш»

Комбинация		Назначение
[Scroll Lock] [Scroll Lock] +	[Enter]	Переключение фокусировки KVM и Audio между двумя портами. Примечание: Если KVM и Audio focus находятся на разных портах, переключается только фокус KVM.
	[k] [Enter]	Переключает только фокус KVM.
	[s] [Enter]	Переключает только фокус аудио.
	[a] [Enter]	Запуск автоматического переключения (автосканирования) Переключение фокуса KVM между портами происходит с 5-секундным интервалом.
	[a] [Enter] [n]	Запуск автоматического переключения (автосканирования) Переключение фокуса KVM между портами происходит с интервалом n секунд. Примечание: Замените n числом от 1 до 4. 1 = 3 сек; 2 = 5 сек (по умолчанию); 3 = 10 сек., 4=20 сек.). Для выхода из режима Автопереключения нажмите [Esc] или [Пробел]. Автопереключение останавливается при выходе из режима Автопереключения.
	[x] [Enter]	Переключает клавишу вызова режима горячих клавиши между [Scroll Lock] и [Ctrl].
	[m] [Enter]	Включает / отключает функцию эмуляции мыши.
	[n] [Enter]	Включение/ выключение эмуляции клавиатуры.
	[w] [Enter]	Включает / отключает функцию переключения портов с помощью мыши.
	[F2] [Enter]	Активация раскладки клавиатуры MAC
	[F10] [Enter]	Автоматически обнаруживает и устанавливает клавиатуру операционной платформы.
	[F4] [Enter]	Вывод списка текущих настроек KVM-переключателя.
	[F5] [Enter]	Выполняет сброс клавиатуры и мыши .
	[F6] [nn] [Enter]	Устанавливает раскладку языка клавиатуры. Примечание: nn это двузначное число, представляющее один из следующих кодов языка клавиатуры: Английская 33, французская 08, Японская 15
	[d] [Enter]	Вызывает функцию Video DynaSync, которая устраняет проблемы с загрузкой дисплея и оптимизирует разрешение при переключении между портами.
	[e] [Enter]	Включение/ выключение функции определения состояния питания
	[r] [Enter]	Сбрасывает горячие клавиши к настройкам по умолчанию.

Эмуляция клавиатуры

Клавиатура PC	Клавиатура MAC
[Shift]	Shift
[Ctrl]	Ctrl
	
[Ctrl] [1]	
[Ctrl] [2]	
[Ctrl] [3]	
[Ctrl] [4]	
[Alt]	Alt
[Print Screen]	F13
[Scroll Lock]	F14
	=
[Enter]	Return
[Backspace]	Delete
[Insert]	Help
[Ctrl] 	F15

Примечание: Для использования сочетаний клавиш нажмите и отпустите первую клавишу (Ctrl), а затем нажмите и отпустите клавишу активации.

Утилита обновления прошивки

Чтобы обновить прошивку CS692, сделайте следующее:

1. С компьютера, который не входит в вашу инсталляцию с KVM, загрузите последний пакет обновления прошивки для CS692 с нашего сайта поддержки в Интернете (www.aten.com).
2. Отключите CS692 от вашей инсталляции KVM. Нажмите и удерживайте кнопку удаленного переключателя порта. Удерживая кнопку, подключите фиолетовый USB-разъем KVM-кабеля к USB-порту компьютера, на который Вы загрузили пакет обновления прошивки.
3. CS692 теперь входит в режим обновления прошивки. Два ЖК индикатора портов мигают вместе, показывая, что устройство находится в режиме обновления прошивки.

Примечание: Пока CS692 находится в режиме обновления прошивки, обычные функции клавиатуры и мыши приостановлены. Вы должны завершить обновление или выйти из режима обновления прошивки, чтобы восстановить нормальный контроль над консолью.

4. Запустите файл пакета обновления прошивки. Появится приветственный экран *Программы обновления прошивки*:
5. Прочитайте лицензионное соглашение и нажмите на *I Agree*.
6. Для продолжения нажмите **Next** . Появится главный экран программы обновления прошивки. Все устройства, которые могут быть обновлены этим пакетом, будут перечислены в панели *Device List(Спуск устройств)*.
7. Выберите ваше устройство. Его описание отображается на панели «Описание устройства». Нажмите **Next** для выполнения обновления.
После начала обновления, на экране появится панель *Status Messages* (Сообщение о состоянии), в котором будут отображаться информация о выполнении процедуры, а также ход выполнения будет отображаться на панели *Progress*.
8. После завершения обновления появится экран, информирующий вас о том, что процедура прошла успешно: Нажмите **Finish (Завершить)** , чтобы закрыть программу обновления прошивки.
9. Настройте вашу инсталляцию KVM снова. См. *Установка*, стр. 12.

Сбой обновления

Если не появляется надпись Upgrade Succeeded (Успешно), значит, произошел сбой обновления, в этом случае надо проделать следующее:

1. Отсоедините разъемы USB на KVM-кабелях от компьютера.
2. Нажмите и удерживайте кнопку удаленного переключателя порта. Удерживая кнопку, подключите USB-разъемы KVM-кабеля к компьютеру.
3. Включите CS692. Теперь он будет работать с заводской прошивкой по умолчанию. Повторите шаги с 3 по 9 со стр. 17 еще раз.

Поиск и устранение неисправностей

Проблема	Возможная причина	Решение
Монитор не отображает после горячего подключения KVM-кабелей	Графическая карта HDMI не поддерживает горячее подключение	Выключите все устройства инсталляции, выключите CS692; убедитесь, что все KVM-кабели подключены надлежащим образом; включите CS692; включите компьютеры
	Драйвер графической карты не самый свежий.	Обновите драйвер графической карты
Мышь и/или клавиатура не реагируют.	Необходимо перезагрузить KVM-переключатель.	Выключите все устройства инсталляции, выключите CS692, подождите 5 секунд, снова включите CS692.
Функция переключения портов с помощью мыши не работает.	Мышь не поддерживает эту функцию.	Эта функция поддерживается только 3-кнопочной USB-мышью с колесом прокрутки.
	Эмуляция мыши отключена.	Включите эмуляцию мыши См. <i>Сводная таблица «горячих клавиш», стр. 15.</i>
Невозможно переключить порты двойным нажатием [Scroll Lock].	Клавиатура несовместима с вызовом с помощью [Scroll Lock].	Переключитесь на альтернативные клавиши Режим вызова горячих клавиш. См. <i>Альтернативный Режим вызова горячих клавиш, стр. 15,</i>

Характеристики

Назначение		CS692	
Компьютерные подключения		2	
Подключения консоли		1	
Выбор порта		Клавиша быстрого вызова, селектор удаленных портов, мышь	
Разъемы	Порты консоли	Клавиатура	1 x USB Type-A гнездо (серебристого цвета)
		Видео	1 x HDMI тип A гнездо (белого цвета)
		Мышь	1 x USB Type-A гнездо (серебристого цвета)
		Колонки	1 x Mini Stereo гнездо(Зеленого цвета)
		Микрофон	1 x Mini Stereo гнездо (Розового цвета)
	KVM порты	Клавиатура	2 x USB Type-A разъем (розового цвета)
		Видео	2 x Разъем HDMI тип A (черного цвета)
		Мышь	2 x USB Type-A разъем (розового цвета)
		Колонки	2 x Mini Stereo джек(Зеленого цвета)
		Микрофон	2 x Mini Stereo джек (Розового цвета)
Светодиодные индикаторы	KVM	2 (Зеленого цвета)	
Длина кабелей	KVM	2 x 1.2 м	
	Удаленный переключатель порта	1.8 м	
Эмуляция	Клавиатура/ мышь	USB	
Видео		1080p; 1920 x 1200	
Интервал переключения		3, 5, 10, 20 сек. (по-умолчанию 5 сек.)	
Энергопотребление		Постоянный ток, 5В, 0.72Вт	
Внешние условия	Температура работы	0–50°C	
	Температура хранения	-20–60°C	
	Влажность	0–80% относительная, без конденсата	
Физические характеристики	Материал корпуса	Пластик	
	Вес	0,41 kg	
	Размеры (Д x Ш x В)	6.70 x 8.20 x 2.65 см	

Комбинации «горячих» клавиш по-умолчанию

Настройка	Установка по-умолчанию
Переключение порта	[Scroll Lock] [Scroll Lock]
Вызов режима «горячих клавиш» (HSM)	[Scroll Lock] [Scroll Lock]
Интервал автоматического сканирования	5 секунд
Платформа клавиатуры	PC-совместимая
Эмуляция мыши	Включены
Эмуляция клавиатуры	Включены
Переключение портов с помощью мыши	Выключен
Определение состояния питания	Включены

Ограниченная гарантия

Компания ATEN дает гарантию отсутствия в данном изделии дефектов материала или изготовления в течение двух

(2) лет с даты первого приобретения. 1 На некоторые виды продукции предоставляется дополнительный год гарантии (более подробную информацию см. В разделе «Гарантия А +»). На кабели и аксессуары стандартная гарантия не распространяется.

На что распространяется ограниченная гарантия на оборудование ATEN бесплатно предоставит услуги по ремонту в течение гарантийного периода. Если продукт является детективным, ATEN по своему усмотрению может (1) отремонтировать указанный продукт с новыми или отремонтированными компонентами или (2) заменить весь продукт идентичным продуктом или аналогичным продуктом, который выполняет те же функции, как и дефектный продукт. Замененные продукты предполагают гарантию укт на оставшийся период до окончания гарантии, или на 90 дней, в зависимости от того, что наступит позже. Когда продукты или компоненты заменяются, заменяющие изделия становятся собственностью клиента, а замененные изделия становятся собственностью ATEN.

Чтобы узнать больше о правилах гарантии, перейдите по ссылке:

<http://www.aten.com/global/en/legal/policies/warranty-policy/>

